

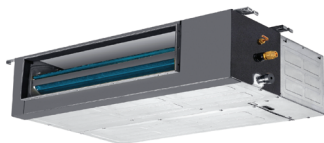

ЭЛЕКТРИЧЕСКИЙ КОНДИЦИОНЕР ВОЗДУХА КАНАЛЬНОГО ТИПА

Electric air conditioner Split System Duct type

Блоки электрических кондиционеров воздуха сплит-системы для внутренней установки



Indoor Unit
LAC-18TD-IN
LAC-24TD-IN

LAC-36TD-IN
LAC-48TD-IN
LAC-60TD-IN

Блоки электрических кондиционеров воздуха сплит-системы для наружной установки



Outdoor Unit
LAC-18TD-OUT
LAC-24TD-OUT

LAC-36TD-OUT
LAC-48TD-OUT
LAC-60TD-OUT



ФУНКЦИИ И ТЕХНОЛОГИИ



Антикоррозийный корпус Rust Prof

Корпус внешнего блока имеет оцинкованное покрытие.



Функция «Глубокий сон»

Помогает поддерживать наиболее комфортную температуру и экономит электроэнергию.



ECO - Экономичный режим

Кондиционер автоматически повышает, при охлаждении, или понижает, при обогреве, температуру воздуха на 2 градуса в отличии от установленной, экономя ваши средства и свой ресурс работы.



Функция таймера

Кондиционер может быть отключен или включен автоматически в любое установленное время суток.



Функция самодиагностики

Обеспечивает контроль аварийных операций или неисправностей.



Пульт дистанционного управления

Удобен и функционален, позволяет без труда управлять всеми режимами работы кондиционера.



AUTO - Автоматический режим

Кондиционер в зависимости от температуры в помещении автоматически переключается в необходимый режим для создания наилучшего комфорта для Вас.



Режимы работы холод / тепло / осушение / вентиляция

Кондиционеры Logiot работают в 4-х режимах для создания микроклимата в помещении и достижения наибольшего комфорта.



Хладагент R410

Мы используем только озонобезопасный фреон в работе нашего кондиционера.



Turbo

Режим позволяет при нажатии одной кнопки перейти в максимальные показатели температуры работы кондиционера быстро охлаждая или обогревая помещение.



Моющийся фильтр

Фильтр внутреннего блока легко вынимается и моется, что гарантирует постоянный поток чистого воздуха.



Режим «Разморозка»

Включается автоматически, в зависимости от внешних условий.



Спасибо, что выбрали кондиционер LORIoT.
Пожалуйста, ознакомьтесь с данным руководством перед началом работы и сохраните его для использования в будущем.

ФУНКЦИИ И ТЕХНОЛОГИИ

Важная информация.....	6
Меры предосторожности.....	6
Технические характеристики.....	8
Условия эксплуатации.....	10
Описание прибора.....	10
Комплект поставки.....	12
Пульт ДУ.....	12
Режимы работы.....	17
Проводной контроллер.....	24
Схема установки проводного контроллера.....	29
Руководство по установке кондиционера.....	31

Схема габаритных размеров внутреннего блока.....	31
Габаритные размеры внутреннего блока.....	32
Габаритные размеры наружного блока.....	32
Схема габаритных размеров наружного блока.....	33
Выбор места.....	34
Монтаж кондиционера.....	35
Монтаж внутреннего блока кондиционера.....	37
Подключение трубки хладагента кондиционера.....	38
Подключение дренажного шланга.....	39
Электрические соединения.....	44
Схема соединений внутреннего и наружного блока.....	45
Уход и обслуживание.....	46
Гарантийные обязательства.....	48
Поиск и устранение неисправностей.....	50
Утилизация, срок службы, гарантийный срок.....	52
Транспортировка и хранение.....	53
Информация о сертификации.....	54
Нормативные документы.....	54

ВАЖНАЯ ИНФОРМАЦИЯ

Прибор предназначен для охлаждения воздуха в бытовых помещениях.

Производитель оставляет за собой право без предварительного уведомления покупателя вносить изменения в конструкцию, комплектацию или технологию изготовления изделия с целью улучшения его свойств. Если после прочтения руководства у Вас останутся вопросы по работе и эксплуатации прибора, обратитесь к продавцу или в специализированный сервисный центр для получения разъяснений.

■ ПРИМЕЧАНИЕ

- На изделии присутствует этикетка, на которой указаны все необходимые технические данные и другая полезная информация о приборе. Используйте прибор только по назначению, указанному в данной инструкции.

МЕРЫ ПРЕДОСТОРОЖНОСТИ

1. Не пытайтесь самостоятельно устанавливать кондиционер. Обратитесь к квалифицированному специалисту по установке.
2. При использовании кондиционера, необходимо соблюдать ряд мер предосторожности. Неправильная эксплуатация в силу игнорирования мер предосторожности может привести к причинению вреда здоровью пользователя и других людей, а также нанесению ущерба их имуществу.
3. Электроприбор должен находиться под наблюдением во время его эксплуатации, особенно, если неподалёку от него находятся дети.
4. Не просовывайте пальцы или посторонние предметы через воздуховыпускную решетку внутреннего и наружного блоков, так как это может привести к травме от вращающегося вентилятора.
5. Не разрешайте детям самостоятельно включать кондиционер. Дети могут включать кондиционер только под присмотром взрослых.

6. Не пытайтесь самостоятельно ремонтировать кондиционер. Внутренние агрегаты кондиционера находятся под напряжением, это опасно для жизни! Для ремонта изделия обращайтесь в авторизованный сервисный центр.
7. Не используйте устройство, если оно неисправно, или если его уронили или повредили.
8. Не разбирайте и не модифицируйте устройство.
9. Незамедлительно отключите кондиционер от электрической сети, если от него идут странные запахи или дым.
10. Не брызгайте и не лейте воду и другие жидкости на кондиционер.
11. Всегда отключайте кондиционер от электрической сети во время грозы.
12. Всегда отключайте кондиционер от электрической сети, когда он не используется.
13. Перед началом чистки и технического обслуживания кондиционера отключите его от электрической сети. Чистку и техническое обслуживание производите в соответствии с указаниями данного руководства по эксплуатации.
14. Для обеспечения эффективной работы кондиционера эксплуатируйте его в температурно-влажностных условиях, указанных в данном руководстве по эксплуатации.
15. Не используйте опасные химические вещества для чистки устройства и не допускайте их попадания на прибор.
16. При снятии воздушного фильтра не касайтесь металлических частей устройства.
17. Во избежание перегрева и риска возникновения пожара, а также повреждения внутренней электрической сети, не изменяйте длину сетевого шнура и не подключайте устройство через электрические удлинители.
18. Во избежание опасности поражения электрическим током, поврежденный сетевой шнур должен меняться только в авторизованных сервисных центрах квалифицированными специалистами.
19. Во избежание опасности поражения электрическим током не размещайте шнур питания рядом с нагревательными приборами и легковоспламеняющимися или горючими веществами.
20. Не запускайте и не останавливайте устройство посредством подключения или отключения электрического питания.
21. Не используйте устройство, в целях, не предусмотренных этим руководством по эксплуатации.

ТЕХНИЧЕСКИЕ ХАРАКТЕРИСТИКИ

Таблица 1

Модель	LAC-18TD	LAC-24TD	LAC-36TD	LAC-48TD	LAC-60TD
Внутренний блок	LAC-18TD-IN	LAC-24TD-IN	LAC-36TD-IN	LAC-48TD-IN	LAC-60TD-IN
Наружный блок	LAC-18T-OUT	LAC-24T-OUT	LAC-36T-OUT	LAC-48T-OUT	LAC-60T-OUT
Выходная мощность (охлаждение), ВТУ (Вт)	18000 (5300)	24000 (7200)	36000 (10550)	48000 (14000)	60000 (17600)
Выходная мощность (обогрев), ВТУ (Вт)	20000 (5900)	26500 (7900)	40000 (12000)	50000 (14650)	66000 (19350)
Номинальная потребляемая мощность (охлаждение/обогрев), Вт	1761/1513	2351/2388	3584/3468	4560/4446	6000/6200
Параметры электропитания, В/Гц	220-240-/50	220-240-/50	380-415-/50	380-415-/50	380-415-/50
Номинальная сила тока (охлаждение/обогрев), А	8/6,87	10,69/12,4	7,8/7,2	9,3/9,5	12/12,4
EER	3,01	3,06	2,94	3,07	2,93
СОР	3,9	3,31	3,46	3,3	3,12
Расход воздуха (внутренний блок), м ³ /ч	650/770/1170	800/950/1400	1350/1500/1800	1550/1750/2100	1600/1800/2200
Расход воздуха (наружный блок), м ³ /ч	2400	4000	4900	6300	6300
Уровень шума (внутренний блок), Дб	32/35/43	41/43/46	42/44/46	42/44/47	43/45/47
Уровень шума (наружный блок), Дб	55	58	58	60	60
Тип фреона	R410A	R410A	R410A	R410A	R410A
Класс электрозащиты	I class	I class	I class	I class	I class
Класс энергоэффективности (охлаждение/обогрев)	B/A	B/C	C/B	B/C	C/D
Степень защиты от влаги (внутренний блок)	IPX0	IPX0	IPX0	IPX0	IPX0
Степень защиты от влаги (наружный блок)	IPX4	IPX4	IPX4	IPX4	IPX4
Диаметр труб жидкость, мм (дюйм)	Ø6,35(1/4")	Ø9.52(3/8")	Ø9.52(3/8")	Ø9.52(3/8")	Ø9.52(3/8")

Модель	LAC-18TD	LAC-24TD	LAC-36TD	LAC-48TD	LAC-60TD
Внутренний блок	LAC-18TD-IN	LAC-24TD-IN	LAC-36TD-IN	LAC-48TD-IN	LAC-60TD-IN
Наружный блок	LAC-18T-OUT	LAC-24T-OUT	LAC-36T-OUT	LAC-48T-OUT	LAC-60T-OUT
Диаметр труб газ, мм (дюйм)	Ø12,7(1/2")	Ø15,88(5/8")	Ø19,05(3/4")	Ø19,05(3/4")	Ø19,05(3/4")
Максимальная длина трассы, м	25	30	30	50	50
Максимальный перепад высот между блоками, м	15	15	20	30	30
Заправочный вес фреона, г	1500	2000	2100	3500	3700
Диапазон рабочих температур внутренний блок: охлаждение, °C	21-43	21-43	21-43	21-43	21-43
Диапазон рабочих температур внутренний блок: обогрев, °C	-7-24	-7-24	-7-24	-7-24	-7-24
Диапазон рабочих температур наружный блок: охлаждение, °C	21-43	21-43	21-43	21-43	21-43
Диапазон рабочих температур наружный блок: обогрев, °C	-7-24	-7-24	-7-24	-7-24	-7-24
Вес нетто, внутренний блок (кг)	22	28	35	43	43
Вес брутто, внутренний блок (кг)	27	32	42	50	50
Вес нетто, наружный блок (кг)	34	47	62	81	91
Вес брутто, наружный блок (кг)	37	50	67	90	102
Размеры прибора, внутренний блок (мм) Ш*В*Г	920x210x605	920x270x605	1140x270x745	1200x300x835	1200x300x835
Размеры в упаковке, внутренний блок (мм) Ш*В*Г	1115x280x690	1115x340x690	1345x345x830	1405x375x925	1405x375x925
Размеры прибора, наружный блок (мм) Ш*В*Г	760x550x250	845x700x330	910x805x360	940x1250x340	940x1250x340
Размеры в упаковке, наружный блок (мм) Ш*В*Г	863x590x361	960x735x430	1030x860x475	1030x1365x430	1030x1365x430

УСЛОВИЯ ЭКСПЛУАТАЦИИ

Таблица 2

Режим	Комнатная температура	Наружная температура
Охлаждение	от 16°C	От -7°C до 48°C
Обогрев	до 31°C	от -7°C до 21°C

ОПИСАНИЕ ПРИБОРА

Кондиционер состоит из внутреннего и наружного блоков, соединенных трубопроводами.

Управление кондиционером осуществляется с пульта дистанционного управления.



ПРИМЕЧАНИЕ

Приобретенный Вами кондиционер может отличаться от кондиционера, схематично изображенного на рисунке.

Внутренний блок



Рис. 1

1. Выход воздуха
2. Соединение трубок хладагента
3. Монтажная планка
4. Дренажная трубка
5. Вход воздуха
6. Фильтр
7. Пульт ДУ (наличие зависит от комплектации)
8. Приемник (наличие зависит от комплектации)
9. Трубка хладагента
10. Соединительный шнур
11. Запорный клапан
12. Решетка выхода воздуха
13. Проводной контроллер

КОМПЛЕКТ ПОСТАВКИ

В комплектацию кондиционера воздуха (сплит-системы) входит:

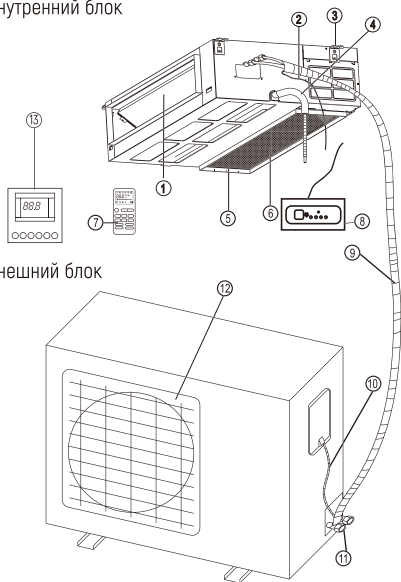
Блок кондиционера для внутренней установки - 1 шт.

Блок кондиционера для наружной установки - 1 шт.

Пульт дистанционного управления - 1 шт. (наличие зависит от комплектации).

Элементы питания для пульта ДУ - 2 шт. (наличие зависит от комплектации).

Руководство по эксплуатации с гарантийным талоном - 1 шт.

Упаковка блока внутренней установки - 1 шт.

Упаковка блока наружной установки - 1 шт.

Проводной контроллер - 1 шт. (наличие зависит от комплектации).

ПУЛЬТ ДУ

1. TEMP UP (Увеличить) - Увеличение температуры или времени на одну единицу.
2. TEMP DOWN (Уменьшить) - Уменьшение температуры или времени на одну единицу.
3. ON/OFF (Вкл/Выкл) - Включение / выключение прибора.
4. FAN (Вентилятор) - Выбор скорости вращения вентилятора: автоматическая / низкая / средняя / высокая.
5. TIMER (Таймер) - Установка автоматического включения / выключения.
6. SLEEP (Режим сна) - Активация режима сна.
7. ECO (Экономичный режим) - При нажатии этой кнопки в режиме охлаждения, температура возрастает на 2°C (по сравнению с установленной температурой). При нажатии этой кнопки в режиме обогрева, температура снизится на 2°C (по сравнению с установленной температурой).

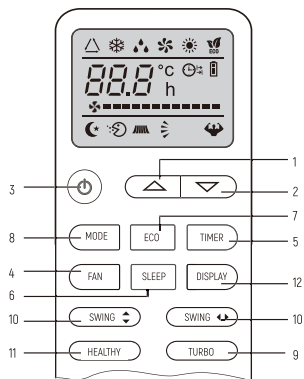

8. MODE (Режим)- Выбор режима работы.
9. TURBO (Максимально) - При нажатии этой кнопки в режиме охлаждения, прибор будет поддерживать самую низкую температуру - 16°C. При нажатии этой кнопки в режиме обогрева, прибор будет поддерживать самую высокую возможную температуру - 31 °C.
10. SWING (Направление)- Включение или выключение горизонтального и вертикального поворота дефлектора.
11. HEALTHY (Режим ионизации) - Включение / выключение режима ионизации. С помощью данной кнопки осуществляется контроль ионизатора воздуха (опция).*
12. DISPLAY (Дисплей) - Включение / выключение дисплея (при его наличии).

*Наличие зависит от комплектации.

Индикаторы дисплея дистанционного управления

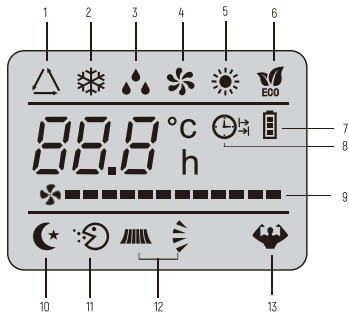

1. Индикатор автоматического режима
2. Индикатор режима охлаждения
3. Индикатор режима осушения
4. Индикатор режима вентиляции
5. Индикатор режима обогрева
6. Индикатор экономичного режима
7. Индикатор батареи питания
8. Индикатор выключения/включения таймера
9. Индикатор скоростей вращения вентилятора
10. Индикатор режима сон
11. Индикатор режима ионизации
12. Индикаторы вращения жалюзи
13. Индикатор режима турбо

Первичные инструкции пульт дистанционного управления Как вставлять батарейки

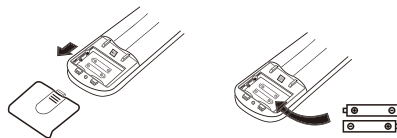

Снимите крышку с батарейного отсека, сдвинув ее в направлении, указанном стрелкой. Вставьте новые батарейки так, чтобы (+) и (-) батарейки были расположены верно. Закройте батарейный отсек крышкой, сдвинув ее на прежнее место.

- ! Используйте 2 батарейки типа LRO 3 AAA на 1.5 В (мизинчиковые)
Не используйте аккумуляторные батарейки. Старые батарейки заменяются новыми при снижении яркости дисплея. Использованные батарейки должны утилизироваться с нормами страны использования.

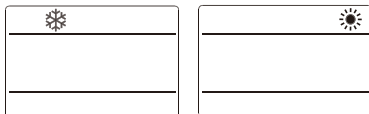

При первичной установке или смене батареек следует настроить ПДУ.

Это очень просто: как только установка батареек окончена, символы (охлаждение) и (обогрев) начнут мигать. При нажатии любой кнопки во время появления на экране иконки режима охлаждения, ПДУ настраивается на режим «только охлаждения». При нажатии любой кнопки во время появления на экране иконки режима обогрева, ПДУ настраивается на режим обогрева.

ВНИМАНИЕ

- Направляйте ПДУ на приемник. Между ПДУ и приемником сигнала кондиционера не должно быть никаких лишних предметов. Не оставляйте ПДУ под прямыми солнечными лучами. Храните ПДУ на расстоянии не менее 1 м. от телевизора и других электроприборов.

Рекомендации по размещению и использованию ПДУ (при его наличии)

ПДУ может быть размещен на специальной настенной подставке

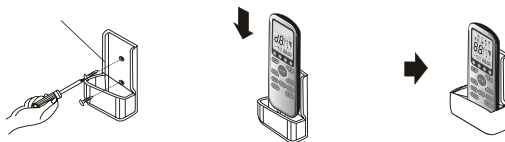

РЕЖИМЫ РАБОТЫ

Контроль направления воздушного потока

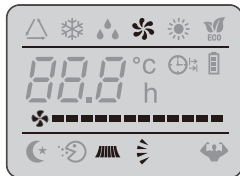

Выходящий воздушный поток равномерно распределяется по помещению. Можно выбрать оптимальное направление воздушного потока. Кнопка SWING включает функцию «ЗАСЛОНКА», направление воздушного потока чередуется: вверх-вниз для равномерного распределения воздуха в помещении. Кнопка SWING включает функцию «ЗАСЛОНКА», направление воздушного потока осуществляется справа налево.

- В режиме охлаждения расположите заслонки горизонтально;
 - В режиме обогрева разверните заслонки вверх, так как теплый воздух поднимается.
- Положение дефлекторов, находящихся под заслонками можно настроить вручную. С помощью дефлекторов воздух можно направить влево или вправо.



Изменение положение дефлекторов производить только при выключенном приборе!



ВНИМАНИЕ



«4D Air-flow» - данная опция предназначена для определенных моделей.



ОСТОРОЖНО!



Никогда не пытайтесь настроить ручную положение заслонок, поскольку это может привести к повреждению сложного и хрупкого механизма!



ОПАСНО!



Не вставляйте пальцы, или какие-либо предметы в воздуховыпускное отверстие! Лопасты вентилятора, вращающиеся на большой скорости, могут привести к травме.

Режим охлаждения

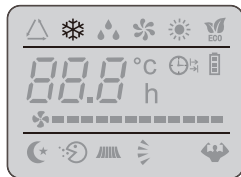

Функция охлаждения позволяет кондиционеру охлаждать комнату и, в то же время, уменьшает влажность воздуха.

Чтобы активировать функцию охлаждения (COOL), нажмите кнопку «MODE» до появления на экране символа ❄️ (COOL).

Режим охлаждения активируется нажатием кнопок со стрелками и установке с их помощью температуры более низкой, чем в помещении.

Для более успешной работы кондиционера, настройте температуру «▲▼», скорость «FAN», направление воздушного потока «SWING» нажатием соответствующих кнопок.

Режим обогрева

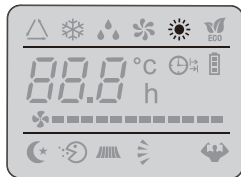

Функция обогрева позволяет кондиционеру нагревать воздух.

Чтобы активировать функцию обогрева (HEAT) нажмите кнопку «MODE» до появления на экране символа ☀️ (HEAT).

Режим обогрева активируется нажатием кнопок со стрелками и установке с их помощью температуры более высокой, чем в помещении.

Для более успешной работы кондиционера, настройте температуру «▲▼», скорость «FAN», направление воздушного потока «SWING» нажатием соответствующих кнопок.



Данное устройство оборудовано функцией «HotStart». При включении этой функции запуск осуществляется медленно, и после несколько секунд начинает нагнетать теплый воздух.



В режиме нагрева может автоматически включиться режим размораживания для снятия льда с испарителя. Эта процедура может длиться 2-10 минут, вентиляторы останавливаются. После размораживания, кондиционер автоматически возвращается в режим нагрева.

Режим таймера

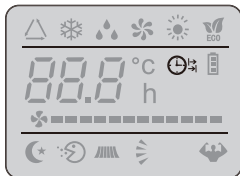

Таймер включен

Используется для автоматического включения кондиционера. Запрограммировать время включения можно только при выключенном приборе. Нажмите кнопку «TIMER» (Таймер), установите нужную температуру нажатием кнопок со стрелками, снова нажмите кнопку «TIMER», задайте требуемое время с помощью кнопок со стрелками. Нажимайте кнопки со стрелками до тех пор, пока на экране не появится значение временного промежутка, соответствующего времени от момента установки таймера до желаемого момента начала работы кондиционера.

ПРИМЕЧАНИЕ

- До установки желаемого времени включения прибора, настройте желаемый режим включения спомощью кнопки «MODE» (режим) и скорость вентилятора с помощью кнопки «FAN» (вентилятор)
Выключите кондиционер (с помощью кнопки «ON/OFF»)
Чтобы отменить установленную функцию, нужно еще раз нажать кнопку «TIMER».
При отключении электроэнергии требуется заново установить таймер.

Таймер выключен ☹️

Используется для автоматического выключения кондиционера. Запрограммировать время выключения можно только при включенном приборе.

Нажмите кнопку «TIMER» (Таймер), задайте требуемое время с помощью кнопок со стрелками.

Нажимайте кнопки со стрелками до тех пор, пока на экране не появится значение временного промежутка, соответствующего времени от момента установки таймера до желаемого момента завершения работы кондиционера.

ПРИМЕЧАНИЕ

- Чтобы отменить установленную функцию, нужно еще раз нажать кнопку «TIMER». При отключении электроэнергии требуется заново установить таймер. Когда время установлено верно, функция таймера может быть задана с шагом в полчаса.

Режим вентилятора

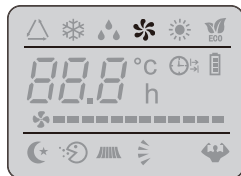

При работе в режиме вентилятора кондиционер просто вентилирует помещение. Для установки режима вентилятора «FAN», нажмите кнопку «MODE» (режим) до появления на дисплее значка 

При нажатии кнопки «FAN» скорость вращения вентилятора меняется в такой последовательности: низкая/средняя/высокая/автоматическая.

В памяти кондиционера сохраняются скорость, которая была установлена в предыдущих режимах работы.

В автоматическом режиме кондиционер самостоятельно выбирает скорость вращения вентилятора и режим работы (охлаждение или обогрев).

Режим осушения

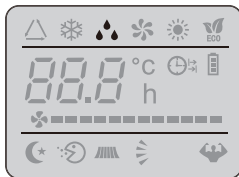

С помощью этой функции понижается влажность воздуха и создаются более комфортные условия.

Для установки режима осушения, нажмите кнопку «MODE» (режим) до появления на экране символа  (DRY). Функция автоматически изменяет циклы охлаждения и вентиляции.

Режим AUTO - автоматический режим

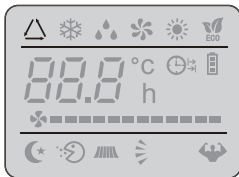

Для включения автоматического режима работы, нажмите кнопку «MODE» до появления на дисплее символа .

В данном режиме скорость вентилятора и температура задается автоматически, в соответствии с температурой помещения (анализ воздуха осуществляется датчиком, расположенном во внутреннем блоке) для создания наиболее комфортных условий.

Таблица 3

t среды	Режим работы кондиционера	Автоматическая t
< 20°C	Обогрев (для кондиционеров, оснащенных теплонасосами), вентилятор, (при отсутствии режима обогрева)	23°C
20°C ~ 26°C	Осушение	18°C
> 26°C	Охлаждение	23°C

Для оптимизации работы кондиционера, настройте температуру (+/-2°C), скорость «FAN», направление воздушного потока «SWING» нажимая указанные кнопки.

Режим сна

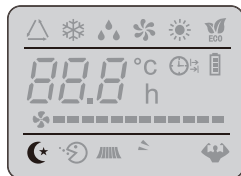

Для активации режима сна, нажмите кнопку «SLEEP» на ПДУ до появления на дисплее символа ☾.

Функция «режима сна» автоматически настраивает температуру в помещении для создания комфортных условий для сна. В режиме охлаждения или осушения, установленная температура будет автоматически подниматься на 1°C каждые 60 минут. Всего температура поднимается на 20°C за 2 часа.

После 10 часов работы в режиме сна, кондиционер автоматически отключается.

Режим TURBO

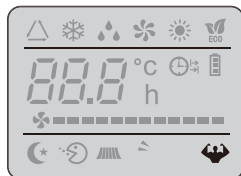

Для активации режима TURBO, нажмите кнопку «TURBO» на ПДУ до появления на дисплее символа ⚡.

Данная функция позволяет максимально быстро как охладить, так и обогреть помещение. При нажатии данной кнопки в режиме охлаждения, прибор будет поддерживать минимальную температуру 16°C, а при нажатии в режиме обогрева - максимальную, то есть 31°C.

Режим ECO

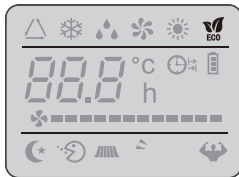

Для активации данного режима нажмите кнопку «ECO» и на дисплее загорится иконка .

Данный режим позволяет экономить электроэнергию, в режиме охлаждения температура возрастает на 2°C, а в режиме обогрева понижается на 2°C.

Режим ионизации

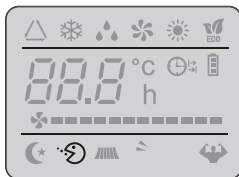

Для активации режима ионизации, нажмите кнопку «HEALTHY» на ПДУ до появления на дисплее символа .

Данная функция позволяет кондиционеру выделять положительно и отрицательно заряженные частицы в воздух, которые в свою очередь не позволяют пыли и другим вредным частицам находится в воздухе. Насыщенный ионами воздух полезен для аллергиков, а так же после респираторных заболеваний.

ПРОВОДНОЙ КОНТРОЛЛЕР

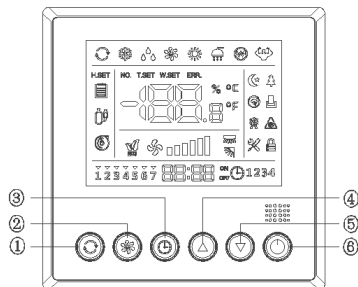

1. Кнопка «MODE»
2. Кнопка регулировки скорости вентилятора
3. Кнопка «TIMER»
4. Кнопка «ВВЕРХ»
5. Кнопка «ВНИЗ»
6. Кнопка «ON/OFF»

ПРИМЕЧАНИЕ

- Индикатор горит, это означает, что функция включена, если индикатор не горит, то это означает, что функция выключена.

Описание кнопок управления

Кнопка «ON/OFF»

Нажмите кнопку «ON/OFF» один раз, чтобы включить контроллер. Нажмите кнопку «ON/OFF» повторно, чтобы выключить контроллер.

Самодиагностика. Нажмите кнопку «ON/OFF» и держите в течение 5 секунд, чтобы запустить режим самодиагностики. Самодиагностика происходит в следующем порядке: после одиночного короткого звукового сигнала, выходные данные последовательно сменяются (поочерёдно появляются на дисплее слева направо и исчезают). После этого контроллер выходит из режима самодиагностики.

ПРИМЕЧАНИЕ

1. После выключения контроллера он выходит из режима самодиагностики автоматически.
2. В режиме самодиагностики все кнопки недоступны.

Кнопка «Mode»

Переключатель режимов. Нажмите кнопку «Mode» один раз, чтобы выбрать режим. При выборе режима другие значки будут отключены. Последовательность переключения обозначена в правой части экрана.

Настройки функций. На начальном экране зажмите кнопку «Mode» в течение 5 секунд, чтобы войти в интерфейс настроек функций.

Кнопки «Вверх/Вниз»

На начальном экране нажмите кнопку «Вверх» или «Вниз» один раз, чтобы, соответственно, увеличить или уменьшить температуру на 0.5 градусов.

Принудительное размораживание. Для входа в режим принудительного размораживания установите проводной контроллер в режим обогрева и при температуре 16°C нажмите следующие 6 кнопок в течение 5 секунд: «Вверх» ▲ «Вниз» ▼ «Вверх» ▲ «Вниз» ▼ «Вверх» ▲ «Вниз» ▼, после чего включится принудительное размораживание и прозвучит один долгий сигнал.

Кнопка регулировки скорости вентилятора

Нажмите кнопку выбора скорости вентилятора один раз для переключения скоростей работы мотора вентилятора внутреннего блока. Скорость вращения мотора вентилятора по умолчанию установлена низкая, и на дисплее отображается значок низкой скорости. При нахождении в режиме осушения воздуха проводной контроллер не реагирует на выбор скорости воздушного потока. При нахождении проводного контроллера в автоматическом режиме индикатор скорости воздушного потока последовательно меняется, циклично отображая скорости: низкая ► средняя ► высокая ► низкая.

Кнопка «Таймер»

Зажмите кнопку «Таймер» в течение более 5 секунд, чтобы войти в интерфейс настройки часов. Нажмите кнопку «Таймер» один раз, чтобы войти в настройку таймера.

Настройка времени

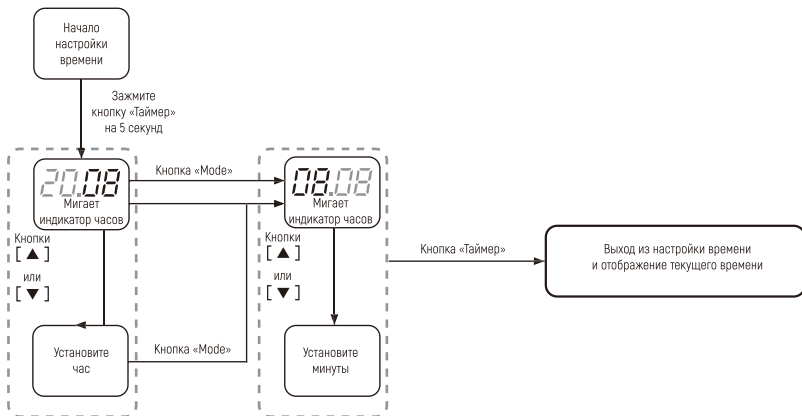

Для настройки времени нажмите и удерживайте кнопку «Таймер» в течение 5 секунд. Используйте кнопки «Вверх» и «Вниз» для регулировки текущего параметра времени. Чтобы переключиться между настройкой параметра часов и минут используйте кнопку «Mode». Для сохранения заданного времени и выхода из меню настройки времени нажмите кнопку «Таймер». Если в течение 15 секунд после выбора заданного времени не будет нажата кнопка «Таймер», то осуществится выход из меню настройки времени и параметры не будут сохранены.

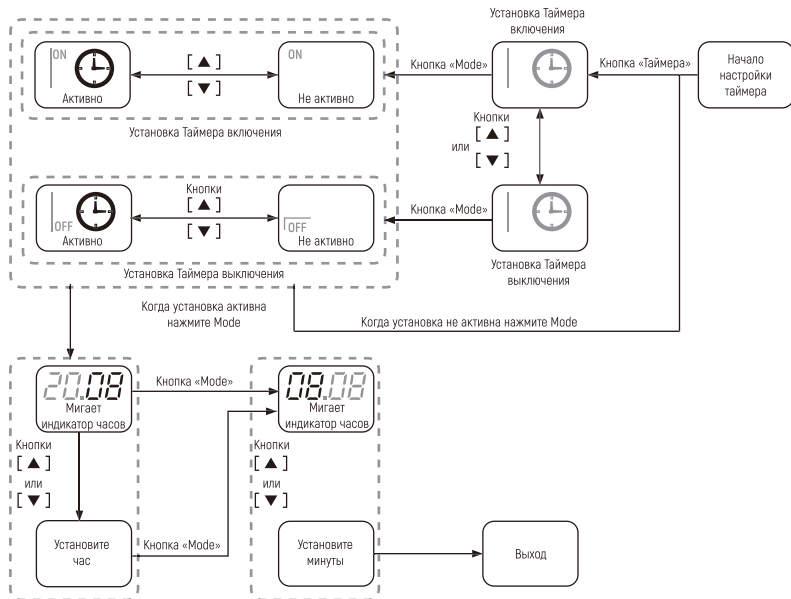

Для включения таймера нажмите кнопку «Таймер». Для его активации используйте кнопки «Вверх» или «Вниз», при этом на дисплее отобразится кнопка «ON». Для установки необходимого времени работы таймера нажмите кнопку «Mode» и перейдите к выбору минут и часов. Для завершения настройки таймера и его сохранения нажмите кнопку «Таймер». Для деактивации используйте кнопки «Вверх» или «Вниз», при этом на дисплее отобразится кнопка «OFF».

Коды ошибок

Если в кондиционере появились какие-либо неисправности - Вы сможете увидеть на дисплее проводного контролера сигнализацию об ошибке и ее зашифрованный код.

Расшифровка кодов приведена в таблице ниже:

Таблица 4

Расшифровка ошибки	Код ошибки
Ошибка датчика комнатной температуры	E1
Ошибка датчика температуры испарителя	E2
Неисправность датчика наружного конденсатора	E3
Срабатывание защиты наружного блока	E4
Ошибка платы внутреннего блока	Ed
Срабатывание защиты от воды в помпе	d3
Ошибка связи пульта ДУ с внутренним блоком	C5

СХЕМА УСТАНОВКИ ПРОВОДНОГО КОНТРОЛЛЕРА

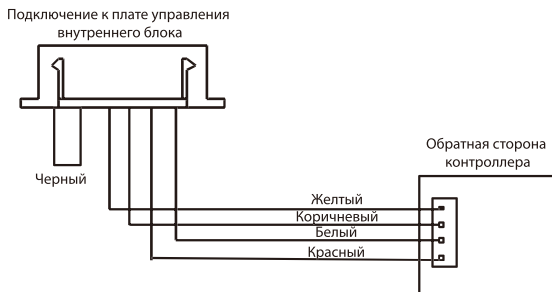

Инструкция по установке проводного контроллера

1. Отсоедините заднюю крышку проводного контроллера.
2. Перед тем как закрепить заднюю крышку на стене, убедитесь, что длина провода, которая будет проходить через заднюю крышку, будет не менее 100 мм.
3. Подключите 4 кабеля по направлению к задней крышке и закрутите болты. Слева-направо последовательность подключения выглядит следующим образом:
 - провод напряжения 12 В (красный);
 - провод заземления (белый);
 - провод приема сигнала Rx (коричневый);
 - провод передачи сигнала Tx (желтый);

4. Отсоедините заднюю крышку проводного контроллера.
 5. Перед тем как закрепить заднюю крышку на стене, убедитесь, что длина провода, которая будет проходить через заднюю крышку, будет не менее 100 мм.
 6. Подключите 4 кабеля по направлению к задней крышке и закрутите болты. Слева-направо последовательность подключения выглядит следующим образом:
 - провод напряжения 12 В (красный);
 - провод заземления (белый);
 - провод приема сигнала Rx (коричневый);
 - провод передачи сигнала Tx (желтый);
- Запрещено менять местами провод напряжения 12 В и провод заземления, это может привести к короткому замыканию контактов блока управления. При подключении проводов Rx и Tx Вы можете столкнуться с тем, что контроллер не передает и не получает сигнал от кондиционера (дисплей горит, но устройство не выполняет команды или не получает коды ошибок). Данную проблему можно устранить путем смены проводов местами.
7. Когда Вы убедитесь в том, что подключение в норме зафиксируйте контроллер на стене.
 8. Проверьте работоспособность контроллера после окончания установки.

■ ПРИМЕЧАНИЕ

- Перед установкой проводного контроллера отключите кондиционер от питания и отсоедините плату внутреннего блока. Только после этого Вы можете начать работу по установке.

РУКОВОДСТВО ПО УСТАНОВКЕ КОНДИЦИОНЕРА СХЕМА ГАБАРИТНЫХ РАЗМЕРОВ ВНУТРЕННЕГО БЛОКА

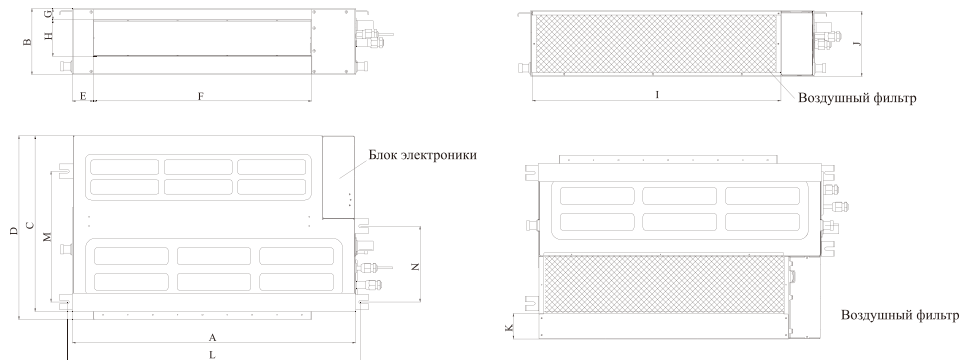

ГАБАРИТНЫЕ РАЗМЕРЫ ВНУТРЕННЕГО БЛОКА

Таблица 5

Мощность, BTU/ч	Габаритные размеры, мм				Размер отверстия для выхода воздуха				Размер отверстия входа воздуха			Общий размер		
	A	B	C	D	E	F	G	H	I	J	K	L	M	N
18к	920	210	570	600	69	712	35	119	812	210	84	958	427	248
24к	920	270	570	600	69	712	35	179	812	270	24	958	427	427
36к	1140	270	710	740	69	933	40	175	1037	270	24	1178	541	541
48к/60к	1200	300	800	830	80	968	40	202	1096	300	45	1237	585	585

ГАБАРИТНЫЕ РАЗМЕРЫ НАРУЖНОГО БЛОКА

Таблица 6

Мощность, BTU/ч	A	B	C	D	E	F	H
18	760	506	290	330	244	246	550
24	780	521	290	328	288	290	605
36	900	753	349	399	304	315	650
48	900	675	398	433	358	360	805
60	940	600	375	410	338	340	1250

СХЕМА ГАБАРИТНЫХ РАЗМЕРОВ НАРУЖНОГО БЛОКА

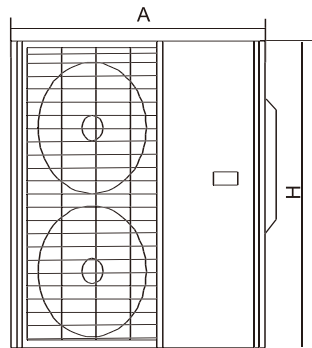
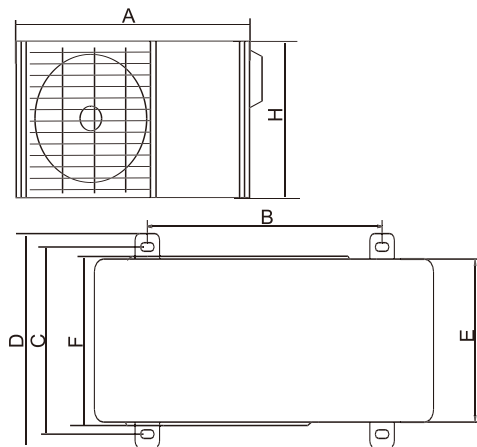

ВЫБОР МЕСТА

Внутренний блок следует устанавливать, учитывая следующие требования:

- Наличие пространства для проведения обслуживания и монтажа.
- Горизонтальность потолка и чтобы его конструкция выдерживала вес внутреннего блока.
- Нет препятствий выходу и входу, а влияние наружного воздуха наименьшее.
- Поток воздуха рассеивается по всей комнате.
- Соединительный трубопровод и дренажная трубка снимаются простым образом.
- Прямое излучение от нагревателя отсутствует.

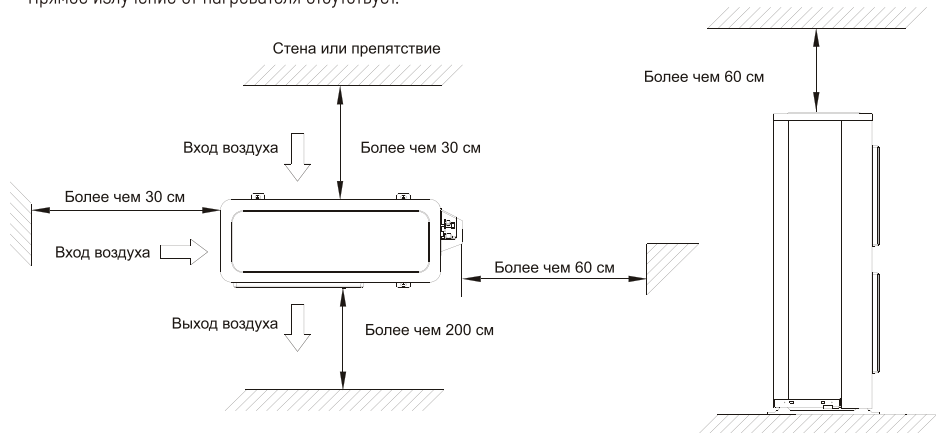

МОНТАЖ КОНДИЦИОНЕРА

Инструкция по установке проводного контроллера

- В режимах охлаждения и осушения кондиционер удаляет влагу из воздуха, поэтому следует учесть необходимость прокладки шланга для отвода конденсата.
- Во избежание электромагнитных помех устанавливайте кондиционер на расстоянии не менее 1 м от бытовых приборов, таких как телевизор, радиоприемник и т.п.
- Мощные радиопередатчики и другие источники высокочастотных помех могут вызвать нарушения в работе кондиционера. Поэтому перед установкой проконсультируйтесь по этому вопросу с представителем торговой организации, у которой Вы приобрели кондиционер.
- Не устанавливайте кондиционер в зоне возможной утечки легковоспламеняемых газов и жидкостей.
- Не устанавливайте кондиционер в зонах с высокой концентрацией паров машинного масла (мастерская, гараж), соли (на морском побережье) и серного газа (вблизи горячих источников) в атмосфере. При работе в таких условиях кондиционер быстро выходит из строя.

Защита от шума и вибрации

- Во избежание повышенного шума и вибрации установите наружный блок на жесткое основание.
- Позаботьтесь о том, чтобы шум и горячий воздух от наружного блока не доставляли неудобство соседям.
- Если агрегат сильно шумит, обратитесь к представителю торговой организации, у которой Вы приобрели кондиционер.

Электромонтаж

- Вилка кабеля электропитания оснащена контактом защитного заземления, поэтому не заменяйте ее самостоятельно.

- Сетевая розетка должна соответствовать вилке кабеля электропитания.
- Не включайте и не отключайте кондиционер с помощью сетевой вилки. Пользуйтесь для этого пультом управления или выключателем, расположенным на внутреннем блоке.
- Если потребляемая кондиционером сила тока 16 А и выше, то его подключение необходимо производить через распределительный электрощит.
- Для замены кабеля электропитания обратитесь в официальный сервисный центр.

Перемещение кондиционера на новое место

Для перемещения кондиционера на новое место обратитесь в уполномоченную сервисную организацию, поскольку это связано с удалением хладагента из системы, вакуумированием холодильного контура и проведением других специальных операций.

Меры предосторожности:

1. Не устанавливайте блок на открытом солнце, а также вблизи отопительных приборов.
2. Если установка блока в таком месте не избежна, закройте его защитным экраном.
3. Если блок будет устанавливаться на побережье или на большой высоте, т.е. в местах, где дует сильный ветер, необходимо устанавливать его вдоль стены, чтобы обеспечить нормальные условия работы блока.
4. При необходимости используйте экран.
5. При очень сильном ветре необходимо предотвратить задувание воздуха в наружный блок.
6. Наружный и внутренний блоки должны располагаться как можно ближе друг к другу. Минимальные расстояния между наружным блоком и препятствиями, показанные на монтажных схемах, могут отличаться от расстояний в условиях монтажа в герметичном помещении.

МОНТАЖ ВНУТРЕННЕГО БЛОКА КОНДИЦИОНЕРА

Внутренний блок имеет возможность смены плоскости втягивания воздуха с горизонтальной нижней на вертикальную, находящуюся сзади. Следуйте указаниям на картинках ниже, если хотите поменять место втягивания воздуха.

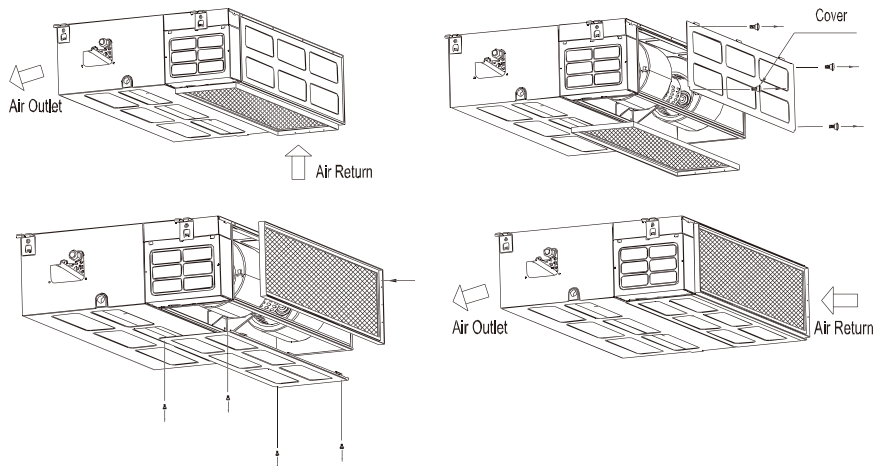

ПОДКЛЮЧЕНИЕ ТРУБ ХЛАДАГЕНТА КОНДИЦИОНЕРА

1) 18000 Btu/h

Размер соединения (ф1/4" + ф1/2"),

2) 24000 Btu/h

Размер соединения (ф3/8" + ф5/8"),

3) 36000–60000Btu/h

Размер соединения (ф3/8" + ф3/4").

Таблица 7

Размеры трубки хладагента, Btu	18000	24000	36000	48000	60000
Максимальная длина, м	25	30	30	50	50
Максимальный перепад высот между внутренним и наружным блоком, м	15	15	20	30	30

Меры предосторожности

1. Не допускайте попадания воздуха, пыли или иных материалов в трубопроводы во время их монтажа.
2. Монтаж соединительной трубы нельзя начинать до окончательной установки наружного и внутреннего блоков.
3. Соединительная труба должна оставаться сухой, не допускайте попадания в нее влаги во время монтажа.
4. При разнице высот более 5 метров, и если наружный блок установлен выше внутреннего, предусмотрите установку маслоподъемных петель через каждые 3 метра подъема! При не выполнении данного условия возможен выход оборудования из строя из-за невозврата масла в компрессор.

Процедура соединения труб

1. Измерьте необходимую длину соединительной трубы, затем выполните следующие операции.
2. Сначала соедините трубу с внутренним блоком, затем с наружным.
3. Согните трубку нужным образом, соблюдая осторожность, чтобы не повредить ее.

ПОДКЛЮЧЕНИЕ ДРЕНАЖНОГО ШЛАНГА

1. Используйте трубу ПВХ с внутренним диаметром 30 для того чтобы положить трубу и убедитесь что наклон трубы составляет 20 градусов.
2. Используйте адгезивный клей для соединения дренажного шланга и соединения трубы с клейкой лентой ПВХ.
3. Перепроверьте правильность соединений.
4. Используйте подсоединенный дренажный шланг для изменения направления потока воздуха.
5. Согните соединительную трубку.
6. Отрежьте требуемую вогнутую часть по изгибу изоляционной трубы. Затем заизолируйте трубу (обмотайте ее изоляционной лентой после сгибания). Во избежание повреждения изгибайте трубку по максимально возможному радиусу. Для того чтобы согнуть трубку по небольшому радиусу, используйте гибочное приспособление. Согните соединительную трубку.
7. Отрежьте требуемую вогнутую часть по изгибу изоляционной трубы. Затем заизолируйте трубу (обмотайте ее изоляционной лентой после сгибания). Во избежание повреждения изгибайте трубку по максимально возможному радиусу. Для того чтобы согнуть трубку по небольшому радиусу, используйте гибочное приспособление.

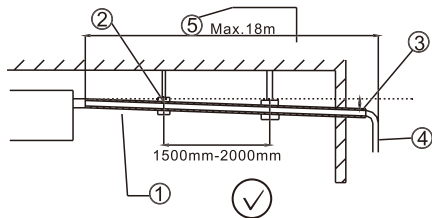

1. Теплоизоляционный материал,
2. Поддержка дренажного шланга,
3. Минимальный наклон,
4. Дренажный шланг,

ПРИМЕЧАНИЕ

■ По гибке труб:

Угол изгиба не должен превышать 90 градусов.

Начинайте сгибать трубу с ее середины. Радиус изгиба должен быть как можно больше.

Не сгибайте трубу более трех раз.

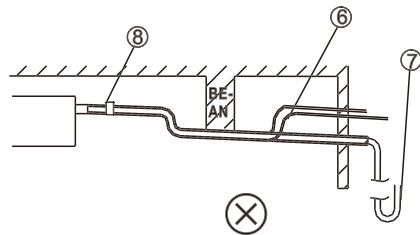

1. Максимальная дистанция,
2. Поднят и загнут (стараться избегать),
3. Накопление воды,
4. Вентиляционное отверстие.

Установите трубы.

1. Просверлите отверстие в стенке (под размер стеной проходки, диаметром 90-105 мм), затем установите соединительные фитинги, такие как стенная проходка и ее крышка.
2. Надежно привяжите кабели к соединительной трубе лентой.
3. Не допускайте попадания воздуха внутрь трубы, так как это может привести к образованию конденсата и его протечкам.
4. Вставьте соединительную трубу через проходку в стене с наружной стороны. Соблюдайте осторожность, чтобы не повредить остальные трубопроводы.

Установите дренажную трубу внутреннего блока

В качестве дренажной трубы можно использовать полиэтиленовую трубу наружным диаметром 26 мм . Ее можно приобрести в магазине или у местного торгового представителя компании. Вставьте один конец дренажной трубы в сливную трубу блока и прочно соедините трубы с помощью зажима сливной трубы.

ВНИМАНИЕ

- Соблюдайте осторожность, чтобы не повредить трубу внутреннего блока. Сливная труба внутреннего блока и дренажная труба (особенно ее часть, проходящая внутри помещения) должны быть равномерно закрыты оболочкой сливной трубы (соединительные приспособления) и прочно зафиксированы зажимом, чтобы предотвратить попадание воздуха и образование конденсата.

- Для предотвращения перетока воды в кондиционер при его остановке, дренажную трубу необходимо проложить с уклоном в сторону наружного блока (слива) свыше 1/ 50. Необходимо также избегать образования пузырей, выпуклостей и скоплений воды.
- Не тяните сильно за дренажную трубу, чтобы не сместить корпус.
- Через каждые 1-1,5 метра по длине трубы необходимо установить опоры, чтобы предотвратить деформацию трубы. Либо можно привязать дренажную трубу к соединительной трубе.
- Если дренажная труба слишком длинная, лучше проложить ее часть, находящуюся внутри помещения, через защитную трубу для предотвращения ее провисания.
- Если выходное отверстие дренажной трубы располагается выше точки ее соединения с насосом, форма ее подъема должна быть как можно ближе к вертикали, а расстояние от корпуса до подъема должно быть не менее 200 мм, в противном случае при остановке кондиционера вода будет переливаться в него.
- Конец дренажной трубы должен быть выше земли или нижней точки дренажа как минимум на 50 мм, он не должен находиться в воде.
- Если дренаж выводится непосредственно в канализацию, необходимо изогнуть трубу, чтобы обеспечить наличие гидрозатвора, препятствующего проникновению неприятных запахов в помещение через дренажную трубу.

Установка сливного штуцера

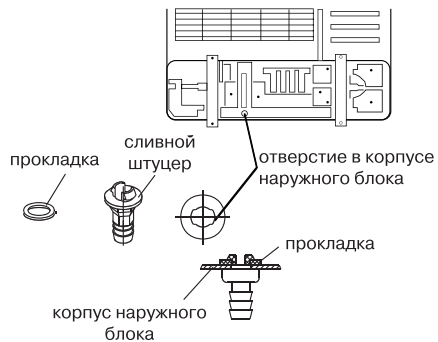

Вставьте прокладку в сливной штуцер, затем вставьте штуцер в отверстие поддона наружного блока, поверните на 90 градусов, чтобы зафиксировать его. Наденьте на штуцер сливной шланг (можно приобрести в магазине), если необходимо слить конденсат из наружного блока во время работы в режиме обогрева.

ЭЛЕКТРИЧЕСКИЕ СОЕДИНЕНИЯ

ВНИМАНИЕ

1. Кондиционер должен быть запитан от отдельного источника с требуемым номинальным напряжением.
2. Внешний источник питания кондиционера должен иметь провод заземления, соединённый с заземлением внутреннего и наружного блока.
3. Монтаж электропроводки должен осуществляться персоналом, имеющим необходимую квалификацию, в соответствии с электрическими коммутационными схемами.
4. В электропроводке должен быть предусмотрен электрический разъединитель, обеспечивающий физическое разъединение контактов всех активных проводников, в соответствии с национальными требованиями к монтажу электроустановок.
5. Силовая и сигнальная проводка должны быть проложены таким образом, чтобы предотвратить их взаимодействие друг с другом и их контакт с соединительной трубой или корпусом запорного вентиля.
6. Длина проводки кондиционера составляет 6м. Для удлинения используйте провода того же типа и необходимой длины. Скрутки проводов не допускаются, соединения должны быть пропаяны и покрыты изоляционной лентой.
7. Не включайте питание, пока не проведена полная проверка электропроводки.

СХЕМА СОЕДИНЕНИЙ ВНУТРЕННЕГО И НАРУЖНОГО БЛОКА



Схема соединений (Модель LAC-18TD)



Схема соединений (Модель LAC-24TD)

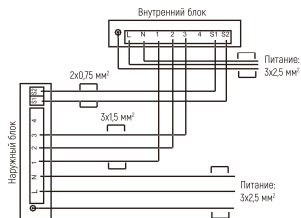

Схема соединений (Модель LAC-36TD, 48TD, 60TD)

УХОД И ОБСЛУЖИВАНИЕ

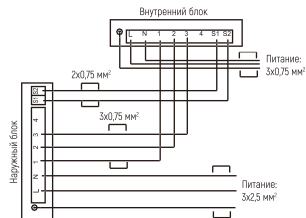
Перед тем, как приступить к чистке, отключите кондиционер от электросети.

Чистка внутреннего блока и пульта дистанционного управления.

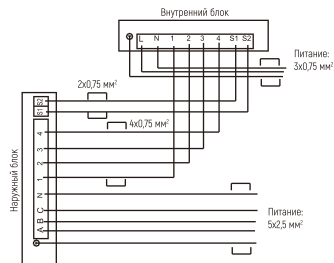
Чистку внутреннего блока и пульта ДУ выполняйте сухой мягкой тканью. Если внутренний блок слишком загрязнен, смочите ткань холодной водой. Запрещается чистить влажной тканью пульт ДУ.

Во избежание повреждения краски или деталей кондиционера не пользуйтесь для чистки щетками и не оставляйте их на поверхности внутреннего блока. Во избежание повреждения поверхности или деформации деталей кондиционера не пользуйтесь для чистки бензином, растворителями, чистящими порошками или другими химически активными веществами.

Перед длительным перерывом в работе кондиционера:

- Включите кондиционер на несколько часов в режиме вентиляции. Это позволит полностью просушить его внутренние полости
- Отключите кондиционер от электросети.
- Извлеките из пульта ДУ элементы питания.

Предпусковые проверки:

- Убедитесь, что воздушный фильтр установлен.
- Убедитесь, что воздухозаборная и воздуховыпускная решетки наружного блока не загорожены посторонними предметами.

Чистка воздушного фильтра:

Воздушный фильтр очищает воздух, поступающий в кондиционер, от пыли и посторонних частиц. При загрязнении фильтра производительность кондиционера резко снижается. При постоянной эксплуатации кондиционера фильтр следует чистить каждые две недели. Если кондиционер установлен в помещении с запыленной атмосферой, то

воздушный фильтр следует чистить чаще. Для извлечения фильтра откройте панель внутреннего блока.

- Извлеките воздушные фильтры. Очистите фильтр пылесосом или сполосните его в чистой воде. Если фильтр сильно загрязнен, почистите его мягкой щеткой и промойте в слабом моющем растворе, затем просушите в прохладном месте. При чистке фильтра пылесосом держите его загрязненной поверхностью вверх. При промывании фильтра в воде держите его загрязненной поверхностью вниз.

Не сушите фильтр на солнце или вблизи огня.

- Установите воздушный фильтр в исходное положение и закройте панель.

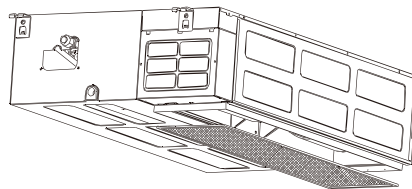
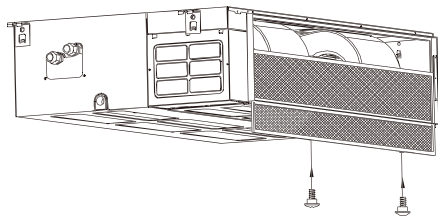

Уважаемые покупатели!



В случае возникновения вопросов или проблем, связанных с продукцией TM LORIoT и ее сервисным обслуживанием, просим вас обращаться к продавцу, к региональному представителю изготовителя в России или в региональный авторизованный сервисный центр TM LORIoT.

Мы сможем помочь вам квалифицированно и в кратчайшие сроки.

Так же информация по сервис-центрам находится на сайте: <http://www.loriot.ru>

Гарантийные обязательства

Дорогой покупатель!

TM LORIoT, в лице головного производства и его Российского представителя выражает вам огромную признательность за ваш выбор. Мы сделали все возможное, чтобы данное изделие удовлетворяло вашим запросам, приносило радость и уют в ваш дом, а качество соответствовало лучшим мировым образцам.

TM LORIoT устанавливает официальный срок службы на изделие – 10 лет, при условии соблюдения правил эксплуатации. Учитывая высокое качество, надежность и степень безопасности продукции TM LORIoT, фактический срок эксплуатации может значительно превышать официальный.

Во избежании недоразумений убедительно просим вас внимательно изучить Руководство по эксплуатации изделия и условия гарантийного обязательства, проверить правильность заполнения гарантийного талона. Гарантийный талон действителен только при наличии четко и правильно указанных: модели, даты покупки, четких печатей фирмы, продавца и подписи покупателя. Модель должна соответствовать указанной в гарантийном талоне. При нарушении этих условий, а так же в случае, когда данные, указанные в гарантийном талоне, изменены или стерты, талон признается недействительным.

Данным талоном TM LORIOT подтверждает принятие на себя обязательств по удовлетворению законных требований потребителей в случае обнаружения недостатков изделия. Однако TM LORIOT оставляет за собой право отказать в гарантийном сервисном обслуживании изделия в случае несоблюдения изложенных условий, указанных на оборотной стороне гарантийного талона.

Настоящие гарантийные обязательства выдаются изготовителем (TM LORIOT) в дополнение к конституционным, гражданским и иным правам потребителей и ни в коей мере их не ограничивают.

Условия Гарантийных обязательств.

Гарантийный талон TM LORIOT дает право на устранение доказанных заводских дефектов приобретенного изделия в течение гарантийного срока, покрывая полную стоимость запасных частей и работ по ремонту изделия.

Гарантийные обязательства распространяются на производственные дефекты, возникшие по вине изготовителя.

Транспортные расходы и услуги по демонтажу и установке изделия оплачиваются непосредственно потребителем. Гарантийный срок исчисляется со дня продажи изделия, который указан в гарантийном талоне и чеке покупки. При отсутствии в гарантийном талоне и/или чеке даты продажи гарантийный срок исчисляется с момента изготовления изделия.

Просим Вас хранить Гарантийный талон и чек на покупку в течение всего гарантийного срока. При покупке изделия требуйте проверку его комплектности и отсутствия механических повреждений, а так же полного правильного и четкого заполнения данного гарантийного талона в Вашем присутствии. Претензии по некомплектности и выявленным механическим повреждениям после продажи не принимаются. Для гарантийного ремонта предъявляйте Гарантийный талон вместе с чеком покупки с указанной датой покупки.

Вы можете воспользоваться услугами любых других квалифицированных специалистов, однако, в случае, если изделие вышло из строя вследствие неправильной установки и подключения, Вы теряете право на бесплатное гарантийное обслуживание.

В тексте и цифровых обозначениях данного руководства по эксплуатации могут быть допущены опечатки.

ПОИСК И УСТРАНЕНИЕ НЕИСПРАВНОСТЕЙ

В случае возникновения аварийных ситуаций обратитесь к способам устранения неисправностей, указанных в таблице 8.

В случае невозможности решения проблем указанными способами обратитесь в сервисный центр.

Таблица 8

Неполадка	Вероятная причина	Устранение причины
Прибор не работает	Отключение электропитания / вилка не включена в розетку	Подключите электропитание / вставьте вилку в розетку
	Повреждение вентилятора наружного или внутреннего блока	Заменить в специализированном сервисном центре
	Повреждение термоманитного прерывателя цепи компрессора	Заменить в специализированном сервисном центре
	Поврежден предохранитель или плавкий предохранитель	Заменить в специализированном сервисном центре
	Повреждены контакты или вилка не включена в розетку	Заменить в специализированном сервисном центре или включить вилку в розетку
	Иногда работа останавливается для предохранения прибора	Обратиться в специализированный сервисный центр
	Напряжение в сети ниже или выше допустимого для прибора	Обеспечьте напряжение питания аппарата 220 В
	Активна функция включения таймера	Отключите таймер
	Поврежден щит электронного управления	Обратиться в специализированный сервисный центр
Неприятный запах	Загрязнен фильтр	Почистите фильтр
Из воздуховыпускного отверстия идет туман	Это происходит, если воздух в комнате становится очень холодным, например в режимах «Охлаждение» и «Осушение»	Увеличьте температуру

Неполадка	Вероятная причина	Устранение причины
Странный звук	Звук возникает из-за расширения и сжатия передней решетки от смены температур и не свидетельствует о наличии проблемы.	
Недостаточный поток теплого или холодного воздуха	Неподходящая настройка температуры	Настройте температуру
	Отверстия входа или выхода воздуха заслонены чем-либо	Устраните заслон
	Грязный воздушный фильтр	Почистите фильтр
	Вентилятор настроен на минимальную скорость	Увеличьте скорость вращения вентилятора
	Другие источники тепла в помещении	Устраните другие источники тепла
	Нет хладагента	Обратиться в специализированный сервисный центр
Прибор не работает	ПДУ находится на слишком большом расстоянии от внутреннего блока	Поднесите ПДУ ближе к устройству
	Батарейки ПДУ сели	Замените батарейки
	Между ПДУ и внутренним блоком находятся препятствия	Устраните препятствия
Дисплей выключен	Функция «ЦБНТ» [свет] активна	Отключите данную функцию [опция]
	Отключение электропитания	Включите электропитание

Немедленно выключите кондиционер и отсоедините шнур от сети , если

- Работающий прибор издает непонятные звуки
- Поврежден щит электронного управления
- Повреждены плавкие предохранители или выключатели
- В прибор попала вода или какие-либо предметы
- Кабели или розетка перегрелись
- От прибора исходит сильный запах

УТИЛИЗАЦИЯ, СРОК СЛУЖБЫ, ГАРАНТИЙНЫЙ СРОК

По окончании срока службы прибора следует провести его утилизацию в соответствии с нормами, правилами и способами, действующими в месте утилизации. Подробную информацию по утилизации прибора Вы можете получить у представителя местного органа власти, предоставив ему полную информации о приборе. Изготовитель и уполномоченное им лицо не несут ответственности за исполнение Покупателем требований законодательства по утилизации и способы утилизации прибора, выбранные Покупателем. Срок службы прибора указан в гарантийном талоне.

Гарантийный срок на прибор, условия гарантии и гарантийного срока указаны в гарантийном талоне. Гарантийный талон является неотъемлемой частью товаросопроводительной документации, входящей в комплект поставки данного прибора.

При отсутствии гарантийного талона в комплекте поставки, требуйте его у Продавца. Гарантийный талон, предоставляемый Продавцом должен соответствовать установленной Изготовителем форме.

Изготовитель и уполномоченное лицо изготовителя снимают с себя любую ответственность за возможный вред, прямо или косвенно нанесенный данным прибором людям, животным, имуществу в случае, если это произошло в результате несоблюдения правил и условий эксплуатации, установки прибора, умышленных или неосторожных действий потребителя и\или третьих лиц, а также в случае ситуаций, вызванных природными и\или антропогенными форс-мажорными явлениями.

УТИЛИЗАЦИЯ, СРОК СЛУЖБЫ, ГАРАНТИЙНЫЙ СРОК

1. При транспортировании должны быть исключены любые возможные удары и перемещения упаковки внутри транспортного средства.
2. При транспортировке и хранении должны строго соблюдаться требования манипуляционных знаков на упаковке прибора.

Температурные требования*	Транспортировка и хранение	От -30° до +50°
Требования к влажности*		От 15% до 85% (нет конденсата)

Мы изучаем новые технологии и постоянно улучшаем качество нашей продукции. Технические характеристики, конструкция и комплектация могут быть изменены без предварительного уведомления.

Продукция должна храниться в сухих, проветриваемых складских помещениях при температуре не ниже -30°C.

ИНФОРМАЦИЯ О СЕРТИФИКАЦИИ

Изделие соответствует директиве ЕЕС 89/336, касающейся электромагнитного оборудования

Гарантируется безотказная работа изделия в соответствии со сроками, указанными в гарантийных обязательствах стр 50.

Обязательно ознакомьтесь с условиями гарантии и требуйте от продавца правильного и четкого заполнения гарантийного талона.

При отсутствии копии документа соответствия в комплекте поставки, спрашивайте копию у продавца.

Изготовитель*: GD TCL INTELLIGENT HEATING & VENTILATING EQUIPMENT CO., LTD / Произведено в Китае

Импортер*: ООО "К-Трейд ", РФ, 125284, г. Москва, ш. Хорошёвское, д. 32а, этаж 3, помещ. Ва.ч. Каб. 7, оф. 317.

Тел.\факс. +7 (499) 281-62-00, Email: info@loriot.ru

Серийный номер изделия: указан в составе кода на этикетке с маркировкой «ID LINE», расположенной на изделии и\или упаковке изделия. Также может быть указан на той же этикетке отдельно как «Серийный номер» и\или «Serial number»

Сервисные центры Изготовителя: указаны в гарантийном талоне; при отсутствии в гарантийном талоне списка сервисных центров считать таковыми уполномоченное изготовителем лицо, а также сервисные центры, заявленные на сайте Изготовителя - www.loriot.ru.

* Данные могут быть изменены в связи со сменой изготовителя, продавца, уполномоченного лица, производственного филиала, импортера в РФ и\или страны ЕТС. Актуальная информация указывается на дополнительной наклейке, размещенной на упаковке изделия.

НОРМАТИВНЫЕ ДОКУМЕНТЫ

Товар (прибор, изделие) соответствует требованиям:

ТР ТС 004/2011 «О безопасности низковольтного оборудования», утвержден Решением Комиссии Таможенного союза №768 от 16 августа 2011 года.

ТР ТС 020/2011 «Электромагнитная совместимость технических средств», утвержден Решением Комиссии Таможенного союза №879 от 9 декабря 2011 года.

Информацию о сертификате соответствия спрашивайте у продавца.



ГАРАНТИЙНЫЙ ТАЛОН

Гарантийные обязательства ТМ LORIoT, предоставляемые сервисными центрами изготовителя, распространяются только на изделия, предназначенные ТМ LORIoT для поставок и реализации на территории России; приобретенные на этой же территории и прошедшие сертификацию на соответствие ГОСТам и стандартам страны, где предоставляется гарантийное обслуживание. Изготовитель несет гарантийные обязательства в течение 36 месяцев с даты первоначальной покупки (при отсутствии нарушений настоящих Условий) на всю продукцию ТМ LORIoT.

Заполнить при продаже в присутствии покупателя

Изделие : ЭЛЕКТРИЧЕСКИЙ НАСТЕННЫЙ КОНДИЦИОНЕР ВОЗДУХА
(сплит-система, в комплекте из двух блоков) -----
Модель : -----
Серийные номер : -----
Дата продажи : «---» 20.....года

«Проверил и продал» -----

Адрес продавца -----

Телефон продавца -----

*печать
продавца*



«Исправное изделие в полном комплекте с руководством по эксплуатации получ.
С условиями гарантии ознакомлен и согласен»

Ф.И.О. и подпись

для сервисных центров

3

С/Н

модель

дата продажи

20

ОТРЫВНОЙ ТАЛОН

2

ОТРЫВНОЙ ТАЛОН

С/Н

модель

дата продажи

20

1

ОТРЫВНОЙ ТАЛОН

С/Н

модель

дата продажи

20

Досрочное прекращение гарантийного обслуживания

Все условия гарантии регулируются Законодательством страны предоставления и Законом о защите прав потребителей, в частности, отказ в бесплатном гарантийном обслуживании может быть вызван:

- Нарушением при оформлении гарантийного талона при подаче изделия;
- Отсутствием товарного или кассового чека о продаже изделия;
- Наличием следов механических повреждений, возникших после передачи изделия потребителю;
- Наличием повреждений, вызванных несоответствием стандартам параметров питающих сетей и других подобных внешних факторов, а также вызванных использованием нестандартных и/или некачественных принадлежностей, запасных частей, элементов и т.д.;
- Нарушением инструкций/Руководства по эксплуатации данного изделия;
- Наличием следов несанкционированного вскрытия и/или ремонта изделия (за исключением случаев, предусмотренных руководством по эксплуатации).

[Гарантийные обязательства не распространяются на перечисленные ниже принадлежности, изделия, если их замена не связана с разборкой самого изделия:

- на электрические кабели питания, штепсельные вилки;
 - монтажные приспособления, инструмент и документацию, прилагаемую к изделию.
- Изготовитель не несет гарантийных обязательств за изделие в следующих случаях:

- если изделие, предназначенное для личных (бытовых, семейных) нужд, использовалось для осуществления предпринимательской деятельности, а также в иных целях, не соответствующих его прямому назначению;
- если на изделие отсутствует маркировочная табличка изготовителя;
- если на изделии имеются следы несанкционированного вскрытия и попыток некачественного ремонта;
- если дефект вызван изменением конструкции или электрической схемы изделия, не предусмотренными изготовителем;
- если обнаружены повреждения, вызванные попаданием внутрь изделия посторонних предметов, веществ, жидкостей, нескаемых, большого количества пыли;
- если дефект вызван действием непреодолимых сил, несчастными случаями, умышленными или неосторожными действиями потребителя или третьих лиц.

Дата изготовления данной серии:
См. на приборе

для сервисных центров

1 ОТРЫВНОЙ ТАЛОН

С/Н

модель

дата продажи

20

2 ОТРЫВНОЙ ТАЛОН

С/Н

модель

дата продажи

20

3 ОТРЫВНОЙ ТАЛОН

С/Н

модель

дата продажи

20



Perfect comfort for life

EAC

<http://www.loriot.ru>